

## Quick user guide

## ChubbSafes

- GB Quick user guide
- FR Mini-guide de l'utilisateur
- DE Kurzanleitung
- NL Beknopte handleiding
- IT Guida veloce
- ES Guía rápida de usuario
- PT Guia rápido do Utilizador
- PL Krótki podręcznik użytkownika
- RU Краткое руководство пользователя
- SE Snabb bruksanvisning
- NO Hurtigguide
- DK Hurtig brugervejledning
- FI Pikaopas
- ID Panduan cepat untuk pengguna
- CN 便捷用户指南  
دليل الاستخدام خدام السري ع

### *Executive series*

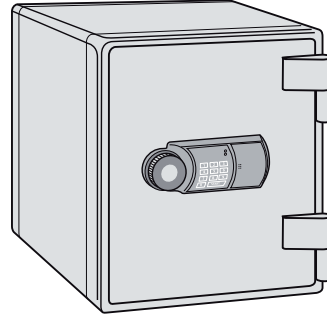

**Chubb**safes  
*Trusted the world over.*

[www.chubbsafes.com](http://www.chubbsafes.com)

'Chubb' is owned by Chubb plc and is a registered trademark used under license

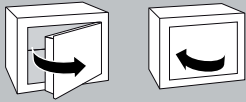
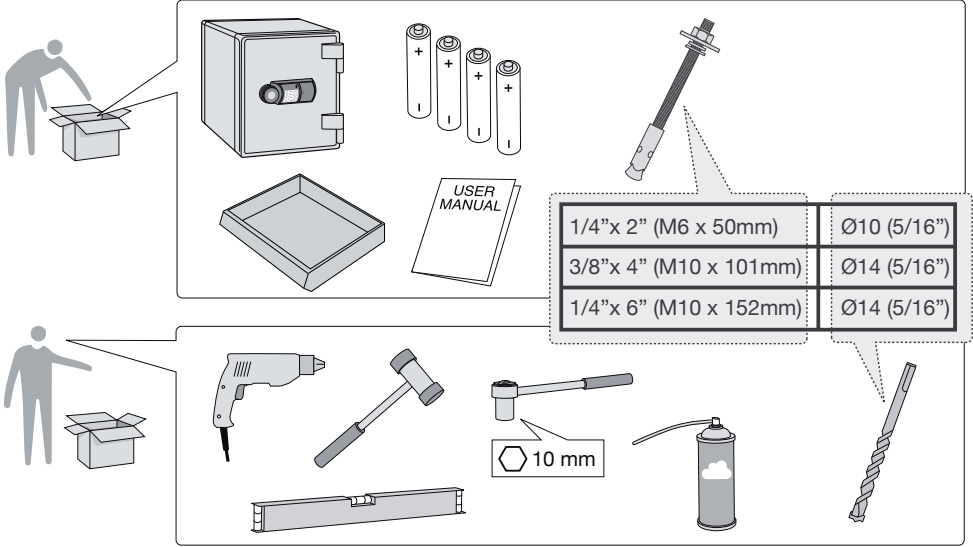

- GB To open & close.
- FR Pour ouvrir et fermer.
- DE Öffnen und Schließen.
- NL Openen en sluiten.
- IT Apertura e chiusura.
- ES Para abrir y cerrar.
- PT Para abrir e fechar.
- PL Aby otworzyć i zamknąć.
- RU Открыть и закрыть.
- SE För öppning och stängning.
- NO Åpne og lukke.
- DK Åbning og lukning.
- FI Avaaminen ja sulkeminen.
- ID Membuka & menutup.
- CN 开关保险柜。
- فتح والإغلاق.

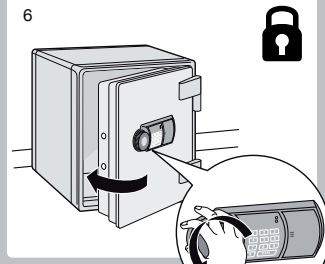
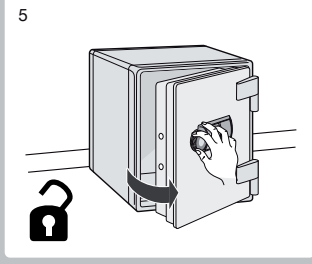
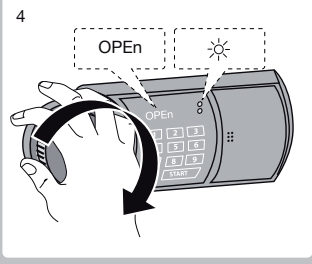
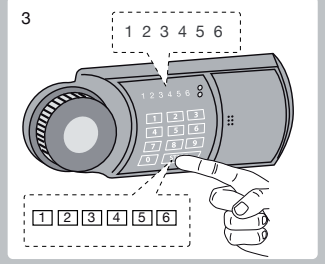
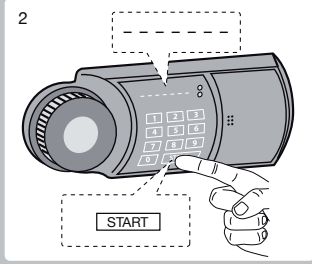
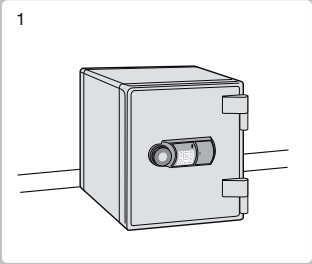

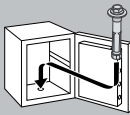

GB The safe must be anchored before being used.  
 FR Le coffre doit être ancré avant d'être mis en service.  
 DE Bevor der Safe verwendet wird, muss er verankert sein.  
 NL De kluis moet voor gebruik verankerd worden.  
 IT La cassaforte deve essere fissata saldamente prima dell'utilizzo.  
 ES La caja de seguridad debe anclarse antes de utilizarse.  
 PT O cofre tem de ser ancorado antes de ser usado.  
 PL Przed użyciem sejf należy zakotwić.

RU Закрепите положение сейфа перед использованием.  
 SE Kassaskåpet måste vara förankrat innan det används.  
 NO Safen må forankres før bruk.  
 DK Pengeskabet skal forankres, før det tages i brug.  
 FI Kassakaappi on ankkuroidava ennen käyttöä.  
 ID Pengaman harus ditanamkan sebelum digunakan.  
 CN 保險櫃在使用前必須固定到位。  
 يجب أن تكون أن الحزانة ثابتة قبل الاستخدام.

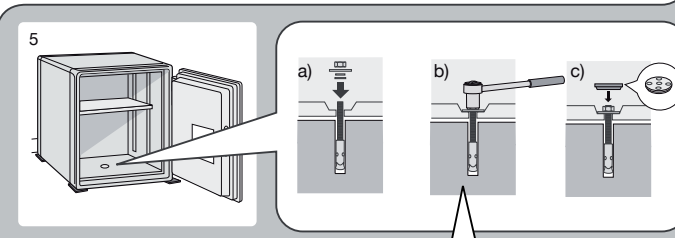
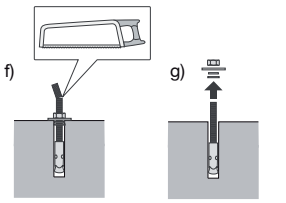
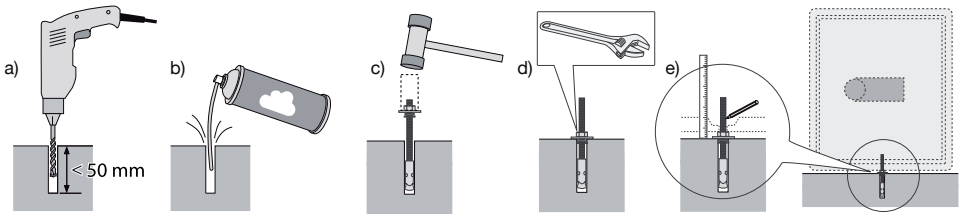
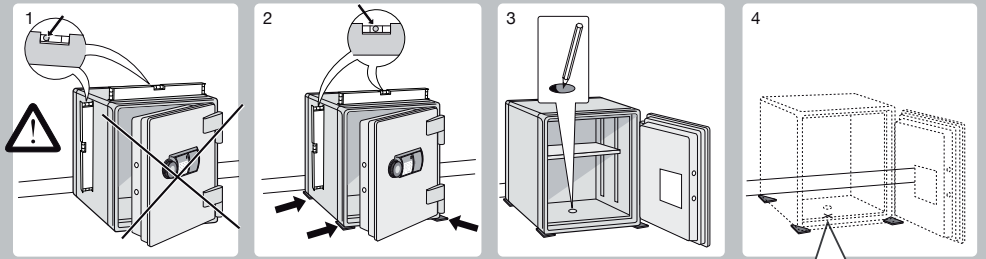

**GB IMPORTANT:**  
 For a compliant fixing, the expansion bolt supplied with the safe must be fixed in a concrete compressive support of 25 MPa and the tightening torque must be of 50 Nm.

**IT IMPORTANTE:**  
 Per un fissaggio conforme, il bullone di espansione in dotazione con la cassaforte deve essere fissato su un supporto compresso di calcestruzzo a 25 MPa con una coppia di serraggio di 50 Nm.

**RU ВАЖНО:**  
 Болт распорный, входящий в комплект сейфа, в соответствии с фиксацией должен быть установлен в бетоне на прочности не менее 25 МПа, и момент затяжки болта должен быть 50 Нм.

**FI TÄRKEÄ:**  
 Josla kiinnitys olisi asianmukainen, kassakaappi mukana toimitettu levytysoletti on kiinnitettävä 25 MPa betonin punnustukseen ja kiinnitysmomentin on oltava 50 Nm.

**FR IMPORANT:**  
 Pour une fixation conforme aux normes, le boulon expansible fourni avec le coffre doit être fixé dans un support en béton présentant une compression de 25MPa en appliquant un couple de serrage de 50 Nm.

**ES IMPORTANTE:**  
 Para obtener una fijación conforme, se debe fijar el perno de expansión suministrado con la caja en un soporte de compresión de hormigón de 25 MPa, mientras que el par de apriete debe ser de 50 Nm.

**SE VIKTIGT:**  
 För godkänd förankring måste den medföljande expanderbulten fästas i ett betongstöd med en kompressionshållfasthet på 25 MPa och åtdragningsmomentet måste vara 50 Nm.

**DE WICHTIG:**  
 Für eine normenkonforme Befestigung müssen die mit dem Safe gelieferten Bolzen in einer Betonstuckhalter von 25 MPa befestigt werden und der Anzugsmoment muss 50 Nm betragen.

**PT IMPORTANTE:**  
 Para uma fixação conforme, o chumbador de uma torçocido com o cofre deve ser fixado num suporte compressivo de betão de 25 MPa e o binário de aperto deve ser de 50 Nm.

**NO VIKTIG:**  
 For godkjent infesting må ekspansjonsboltten som leveres med safen festes i betong med en kompresjonsstyrke på 25 MPa og et tilstrøkningsmoment på minst 50 Nm.

**NL BELANGRIJK:**  
 Voor een conforme installatie moet de bij de safe geleverde expansiebout bevestigd worden in een betonnen druksteun van 25 MPa met een aanhaalmoment van 50 Nm.

**PL IWAZNE:**  
 Aby montaż był poprawny, śruby rozporowe dołączone razem z sejmem należy wprawić do betonowej podławy odpornoj na nacisk 25 MPa; moment dokręcenia musi wynosić 50 Nm.

**DK VIKTIGT:**  
 For et pengeskabet er fastgjort korrekt, skal den medfølgende ekspansionsbolt være fastgjort i et betongunderlag med et tryk på 25 MPa, og tilspændingsmomentet skal være 50 Nm.

**CN 重要提示:**  
 为了符合固要求，随保险柜提供的膨胀螺栓必须固定在具有 25 MPa 抗压支持力的混凝土表面上，拧紧力矩必须为 50NM。

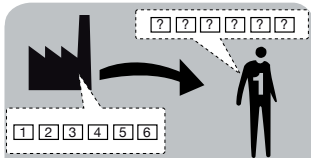

- GB Setting up your own PIN code. User 1.  
 FR Définissez votre propre code PIN. Utilisateur 1.  
 DE Einrichten des persönlichen PIN-Codes. Benutzer 1.  
 NL Uw eigen pincode instellen. Gebruiker 1.  
 IT Impostazione del codice PIN personalizzato. Utente 1.  
 ES Configurar su propio código PIN. Usuario 1.  
 PT Configurar o seu código PIN pessoal. Usuário 1.  
 PL Ustawianie własnego kodu PIN. Użytkownik 1.
- RU Установка Вашего личного PIN кода. Пользователь 1.  
 SE Ställa in en egen PIN-kod. Användare 1.  
 NO Stille inn din egen PIN-kode. Bruker 1.  
 DK Indstilling af egen pinkode. Bruger 1.  
 FI Oman PIN-koodin asettaminen. Käyttäjä 1.  
 ID Mengatur kode PIN Anda. Pengguna 1.  
 CN 設置您的 PIN 碼。用戶 1。  
 ھدھخسھمھل 1 اعداد كودھ PIN الخاص بھكھ.

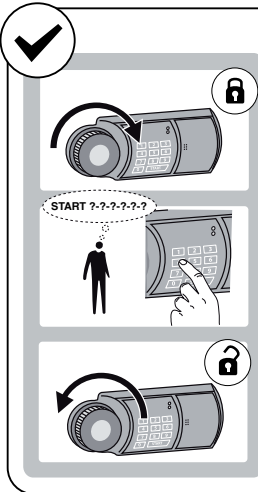
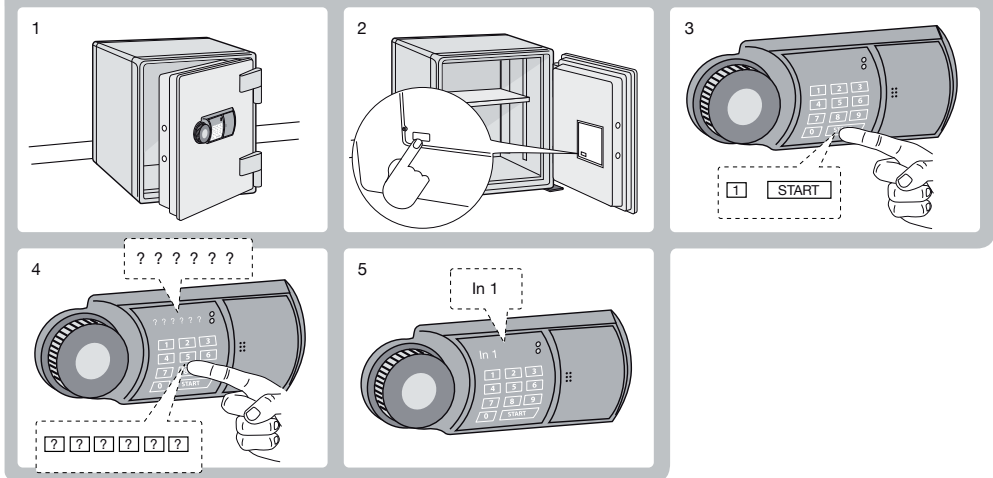

- GB To check that your PIN code has been accepted operate the lock three times without closing the door. If unsure repeat the steps above.  
 FR Pour vérifier que votre code PIN a été accepté, faites fonctionner la serrure trois fois sans fermer la porte. En cas de doute, répétez les étapes précédentes.  
 DE Um sicherzustellen, dass Ihr PIN-Code akzeptiert wurde, schließen Sie das Schloss dreimal hintereinander ab und auf, ohne die Tür zu schließen. Wenn dies nicht reibungslos funktioniert, wiederholen Sie die o. g. Schritte.  
 NL Controleer of uw pincode is aanvaard door het slot drie keer te bedienen zonder de deur te sluiten. Doorloop bij twijfel bovenstaande stappen opnieuw.  
 IT Per controllare che il codice PIN sia stato accettato, azionare la serratura tre volte senza chiudere la porta. In caso di dubbi, ripetere le operazioni precedenti.  
 ES Para comprobar que su código PIN ha sido aceptado, active la cerradura tres veces sin cerrar la puerta. En caso de duda, repita los pasos anteriores.  
 PT Para se certificar de que o seu código PIN foi aceite, acione a fechadura três vezes sem fechar a porta. Caso não tenha a certeza, repita os passos acima.  
 PL Aby sprawdzić czy kod PIN został zaakceptowany, należy uruchomić zamek trzy razy bez zamykania drzwi sejfu. W przypadku braku pewności należy powtórzyć powyższe kroki.  
 RU Для того, чтобы убедиться, что Ваш PIN код был принят проверти замок три раза не закрывая дверь. Если вы все еще неуверенны, повторите вышеуказанные шаги.  
 SE För att kontrollera att PIN-koden är godkänd ska du använda låset tre gånger utan att stänga dörren. Upprepa ovanstående steg om du är osäker.  
 NO Kontroller at PIN-koden er registrert ved å bruke låsen tre ganger uten å lukke døren. Hvis du er usikker, gjentar du trinnene ovenfor.  
 DK APrøv pinkoden på låsen tre gange uden at lukke døren for at kontrollere, om pinkoden er accepteret. Gentag ovenstående trin, hvis du ikke er sikker.  
 FI Tarkista, että PIN-koodisi on hyväksyty, käyttämällä lukkoa kolme kertaa ovea sulkematta. Jos olet epävarma, toista edellä kuvattut vaiheet.  
 ID Untuk memeriksa kode PIN Anda telah diterima, operasikan kunci tiga kali tanpa menutup pintu. Apabila kurang yakin, ulangi langkah-langkah tersebut di atas.  
 CN 要检查 PIN 码是否设置成功，请在不关柜门的情况下，开关柜三次。如果不确定，请重复上述步骤。

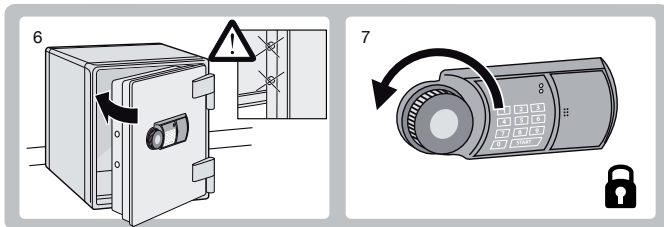

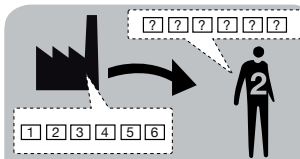

GB Setting up your own PIN code. User 2.  
 FR Définissez votre propre code PIN. Utilisateur 2.  
 DE Einrichten des persönlichen PIN-Codes. Benutzer 2.  
 NL Uw eigen pincode instellen. Gebruiker 2.  
 IT Impostazione del codice PIN personalizzato. Utente 2.  
 ES Configurar su propio código PIN. Usuario 2.  
 PT Configurar o seu código PIN pessoal. Usuário 2.  
 PL Ustawianie własnego kodu PIN. Użytkownik 2.

RU Установка Вашего личного PIN кода. Пользователь 2.  
 SE Ställa in egen PIN-kod. Användare 2.  
 NO Stille inn din egen PIN-kode. Bruker 2.  
 DK Indstilling af egen pincode. Bruger 2.  
 FI Oman PIN-koodin asettaminen. Käyttäjä 2.  
 ID Mengatur kode PIN Anda. Pengguna 2.  
 CN 設置您的 PIN 碼。用戶 2。  
 حدد مستخدم 2 إعداد كود PIN الخاص بك.

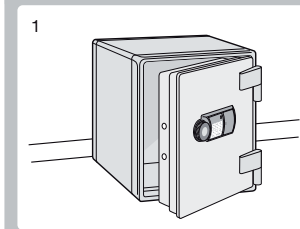

1

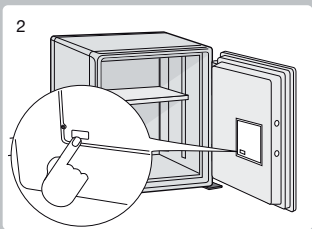

2

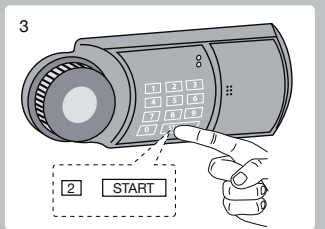

3

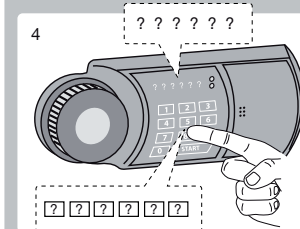

4

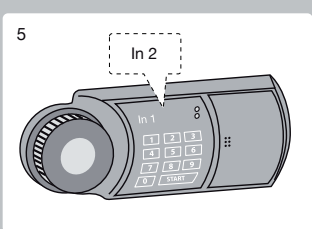

5

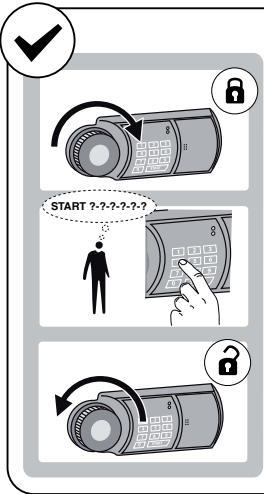

GB To check that your PIN code has been accepted operate the lock three times without closing the door. If unsure repeat the steps above.  
 FR Pour vérifier que votre code PIN a été accepté, faites fonctionner la serrure trois fois sans fermer la porte. En cas de doute, répétez les étapes précédentes.  
 DE Um sicherzustellen, dass Ihr PIN-Code akzeptiert wurde, schließen Sie das Schloss dreimal hintereinander ab und auf, ohne die Tür zu schließen. Wenn dies nicht reibungslos funktioniert, wiederholen Sie die o. g. Schritte.  
 NL Controleer of uw pincode is aanvaard door het slot drie keer te bedienen zonder de deur te sluiten. Doorloop bij twijfel bovenstaande stappen opnieuw.  
 IT Per controllare che il codice PIN sia stato accettato, azionare la serratura tre volte senza chiudere la porta. In caso di dubbi, ripetere le operazioni precedenti.  
 ES Para comprobar que su código PIN ha sido aceptado, active la cerradura tres veces sin cerrar la puerta. En caso de duda, repita los pasos anteriores.  
 PT Para se certificar de que o seu código PIN foi aceite, acione a fechadura três vezes sem fechar a porta. Caso não tenha a certeza, repita os passos acima.  
 PL Aby sprawdzić czy kod PIN został zaakceptowany, należy uruchomić zamek trzy razy bez zamykania drzwi sejfów. W przypadku braku pewności należy powtórzyć powyższe kroki.  
 RU Для того, чтобы убедиться, что Ваш PIN код был принят проверти замок три раза не закрывая дверь. Если вы все еще неуверенны, повторите вышеуказанные шаги.  
 SE För att kontrollera att PIN-koden är godkänd ska du använda låset tre gånger utan att stänga dörren. Upprepa ovanstående steg om du är osäker.  
 NO Kontroller at PIN-koden er registrert ved å bruke låsen tre ganger uten å lukke døren. Hvis du er usikker, gjentar du trinnene ovenfor.  
 DK Afprøv pincoden på låsen tre gange uden at lukke døren for at kontrollere, om pincoden er accepteret. Gentag ovenstående trin, hvis du ikke er sikker.  
 FI Tarkista, että PIN-koodisi on hyväksytty, käyttämällä lukkoa kolme kertaa ovea sulkematta. Jos olet epävarma, toista edellä kuvattut vaiheet.  
 ID Untuk memeriksa kode PIN Anda telah diterima, operasikan kunci tiga kali tanpa menutup pintu. Apabila kurang yakin, ulangi langkah-langkah tersebut di atas.  
 CN 要检查 PIN 码是否设置成功，请在不关相门的情况下，开关锁三次。如果不确定，请重复上述步骤。  
 التحقق من قبول كود PIN الخاص بك، قم بتشغيل القفل ثلاث مرات دون إغلاق الباب، في حالة عدم اليقين، كرر الخطوات السابقة.

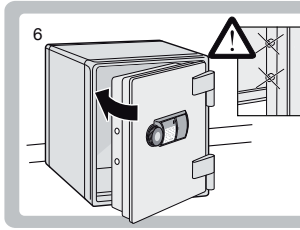

6

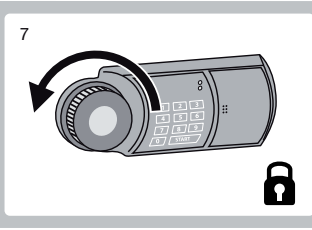

7

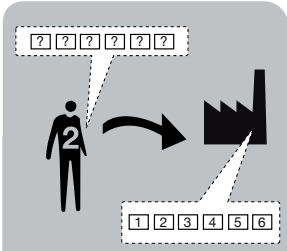

GB Erasing your personal code. Only user 2.  
 FR Effacement de votre code personnel. Seulement utilisateur 2.  
 DE Löschen Sie Ihren persönlichen Code. Nur Benutzer 2.  
 NL Het wissen van uw persoonlijke code. Alleen de gebruiker 2.  
 IT Cancellare il tuo codice personale. Solo l'utente 2.  
 ES Para borrar su código personal. Solamente los usuarios 2.  
 PT Apagar o seu código pessoal. Somente o usuário 2.  
 PL Kasowanie kodu osobistego. Jedyńie użytkownik 2.  
 RU Удаление вашего персонального кода. Только пользователь 2.  
 SE Radera din personliga kod. Endast användare 2.  
 NO Slette din personlige kode. Bare bruker 2.  
 DK Sletning din personlige kode. Kun bruger 2.  
 FI Pyyhkiminen henkilökohtaisen koodin. Vain käyttäjä 2.  
 ID Menghapus kode pribadi Anda. Hanya pengguna 2.  
 CN 删除您的个人密码。只有用户2。  
 1. طوقف مدخستعمل. فقط مستخدم رقم 2.

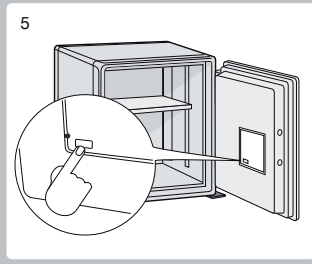
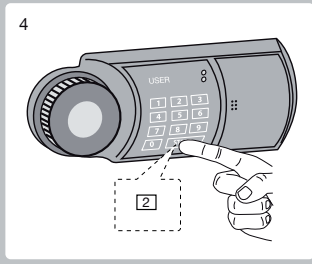
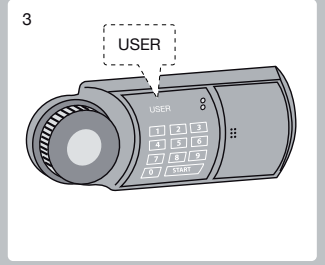
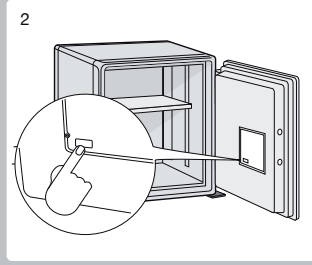
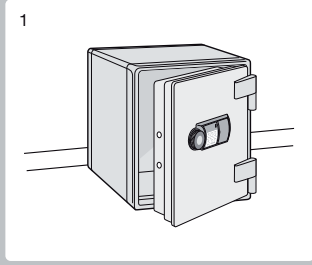

Lock =



- |    |                         |    |                        |
|----|-------------------------|----|------------------------|
| GB | Lock the keypad.        | RU | Блокировка клавиатуры. |
| FR | Verrouiller le clavier. | SE | Lås knappsats.         |
| DE | Die Tastatur gesperrt.  | NO | Låse tastaturet.       |
| NL | De toetsen blokkeren.   | DK | Låsning af tastaturet. |
| IT | Blocco della tastiera.  | FI | Lukitse näppäimet.     |
| ES | Bloquear el teclado.    | ID | Mengunci tombol.       |
| PT | Bloquear o teclado.     | CN | 锁定键盘。                  |
| PL | Zablokować klawiaturę.  |    | قفل لوحة الأزرار.      |

1

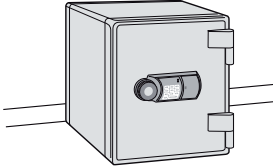

2

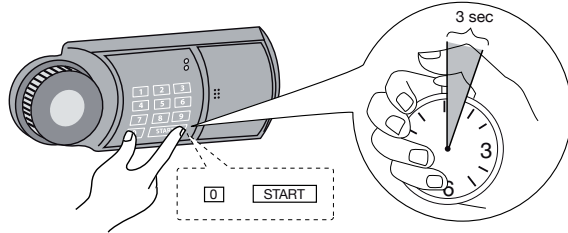

3

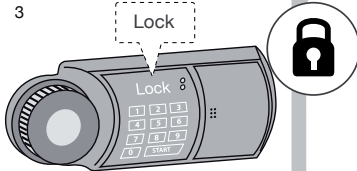

Unlock =



- |    |                             |    |                      |
|----|-----------------------------|----|----------------------|
| GB | Unlock the keypad.          | RU | Unlock the keypad.   |
| FR | Déverrouiller le clavier.   | SE | Lås upp knappsatsen. |
| DE | Entsperren der Tastatur.    | NO | Låse opp tastaturet. |
| NL | Ontgrendel het toetsenbord. | DK | Lås tastaturet.      |
| IT | Sbloccare la tastiera.      | FI | Vapauta näppäimistö. |
| ES | Desbloquear el teclado.     | ID | Mengaktifkan tombol. |
| PT | Desbloquear o teclado.      | CN | 解锁键盘。                |
| PL | Odblokować klawiaturę.      |    | فتح لوحة الأزرار.    |

1

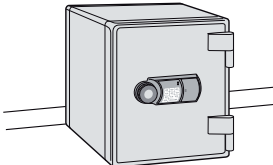

2

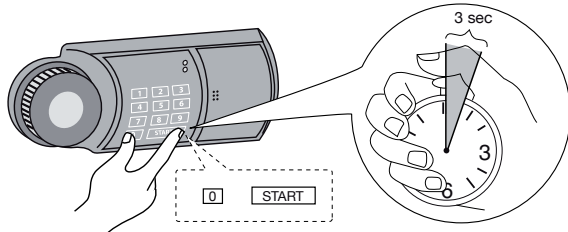

3

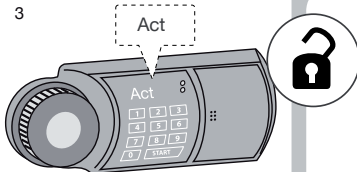

L\_batt =

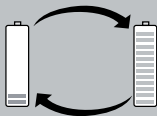

- |    |                          |    |                       |
|----|--------------------------|----|-----------------------|
| GB | Low battery.             | RU | Аккумулятор разряжен. |
| FR | Pile faible.             | SE | Låg batterinivå.      |
| DE | Niedriger Batteriestand. | NO | Lavt batterinivå.     |
| NL | Batterij bijna leeg.     | DK | Lav batteristand.     |
| IT | Batteria in esaurimento. | FI | Akun varaus vähissä.  |
| ES | Batería agotada.         | ID | Baterai lemah.        |
| PT | Bateria fraca.           | CN | 电池电量低。                |
| PL | Niski poziom baterii.    |    | شحن البطارية ضعيف.    |

1

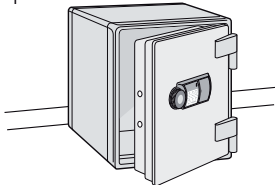

2

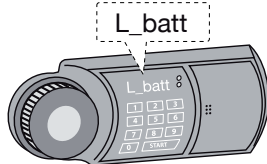

3

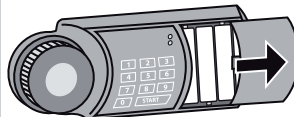

4

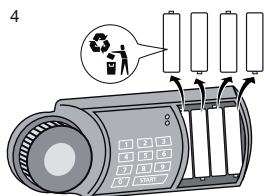

5

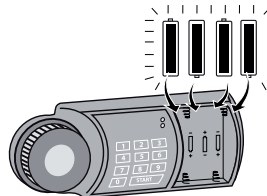

6

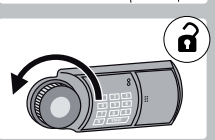
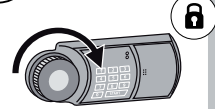
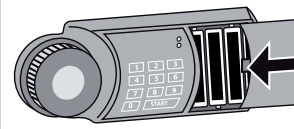

- GB To check that your PIN code has been accepted operate the lock three times without closing the door. If unsure repeat the steps above.
- FR Pour vérifier que votre code PIN a été accepté, faites fonctionner la serrure trois fois sans fermer la porte. En cas de doute, répétez les étapes précédentes.
- DE Um sicherzustellen, dass Ihr PIN-Code akzeptiert wurde, schließen Sie das Schloss dreimal hintereinander ab und auf, ohne die Tür zu schließen. Wenn dies nicht reibungslos funktioniert, wiederholen Sie die o. g. Schritte.
- NL Controleer of uw pincode is aarvaard door het slot drie keer te bedienen zonder de deur te sluiten. Doorloop bij twijfel bovenstaande stappen opnieuw.
- IT Per controllare che il codice PIN sia stato accettato, azionare la serratura tre volte senza chiudere la porta. In caso di dubbi, ripetere le operazioni precedenti.
- ES Para comprobar que su código PIN ha sido aceptado, active la cerradura tres veces sin cerrar la puerta. En caso de duda, repita los pasos anteriores.
- PT Para se certificar de que o seu código PIN foi aceite, acione a fechadura três vezes sem fechar a porta. Caso não tenha a certeza, repita os passos acima.
- PL Aby sprawdzić czy kod PIN został zaakceptowany, należy uruchomić zamek trzy razy bez zamykania drzwi sejfu. W przypadku braku pewności należy powtórzyć powyższe kroki.
- RU Для того, чтобы убедиться, что Ваш PIN код был принят проверти замок три раза не закрывая дверь. Если вы все еще неуверенны, повторите вышеуказанные шаги.
- SE För att kontrollera att PIN-koden är godkänd ska du använda låset tre gånger utan att stänga dörren. Upprepa ovanstående steg om du är osäker.
- NO Kontroller at PIN-koden er registrert ved å bruke låsen tre ganger uten å lukke døren. Hvis du er usikker, gjentar du trinnene ovenfor.
- DK Aprov pinkoden på låsen tre gange uden at lukke døren for at kontrollere, om pinkoden er accepteret. Gentag ovenstående trin, hvis du ikke er sikker.
- FI Tarkista, että PIN-koodisi on hyväksytty, käyttämällä lukkoa kolme kertaa ovea sulkomatta. Jos olet epävarma, toista edellä kuvattut vaiheet.
- ID Untuk memeriksa kode PIN Anda telah diterima, operasikan kunci tiga kali tanpa menutup pintu. Apabila kurang yakin, ulangi langkah-langkah tersebut di atas.
- CN 要检查 PIN 码是否设置成功，请在不开柜门的情况下，开关键三次。如果不确定，请重复上述步骤。

7

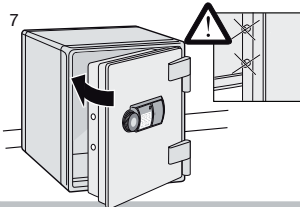

8

